

noblesse AMBIENTE

HolzLand
tomwood

Haustüren für besonderes Ambiente

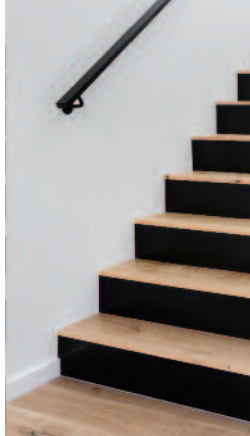

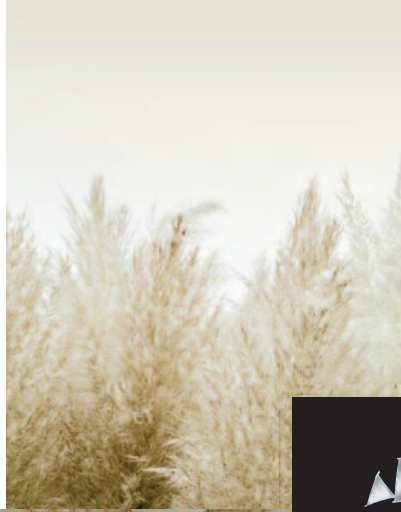

Intarsie
Modell
Santorin >

noblesse AMBIENTE

Die neue noblesse-Haustürenerie für mehr Stil, mehr Ausstrahlung, mehr Eleganz und ein besonderes Ambiente im Eingangsbereich!

Zeigen Sie mutig, dass Sie anders sind als die Anderen. Wohnen Sie einzigartig! Vielleicht entdecken Sie hier Ihre neue Lieblingstür.

Innovative Sicherheitstechnik und bester Wärmeschutz sind natürlich selbstverständlich.

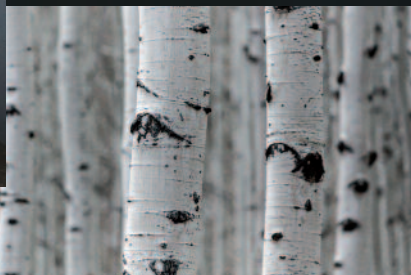

Lieblingstür

... typisch noblesse!



Goldstück

Hier schaut man gerne zweimal hin.
Eine schwungvolle, in Goldoptik eloxierte
Intarsie schlängelt sich unter dem Griff.



Modell **Santorin - 6**
Design-Elemente auf der Außenseite:
Intarsie Goldoptik eloxiert, Rosette schwarz
Farbe RAL 9005 Tiefschwarz FS
Griff 03 673 9005 / G 1600

Modell **Santorin - 6**
Farbe RAL 9016 Verkehrsweiß FS

INTARSIEN IN GOLDOPTIK DESIGN MIT FRÄSUNG

Intarsie Goldoptik eloxiert

Intarsie Bronzeoptik eloxiert



neue Eleganz

Zwischen auffallend breiten Design-Fräsungen liegen die edlen Intarsien. Zwei verschiedene Eloxaltöne sind wählbar. Ob mit tiefschwarz oder weiß kombiniert: Diese Türen sind besonders eindrucksvoll und machen jeden Eingang beachtenswert und exklusiv.



Modell **Mykonos - 6**

Design-Elemente auf der Außenseite:

Intarsien Goldoptik eloxiert, breite Design-Fräsung, Rosette schwarz

Farbe RAL 9005 Tiefschwarz FS

Griff 03 673 9005 / G1600

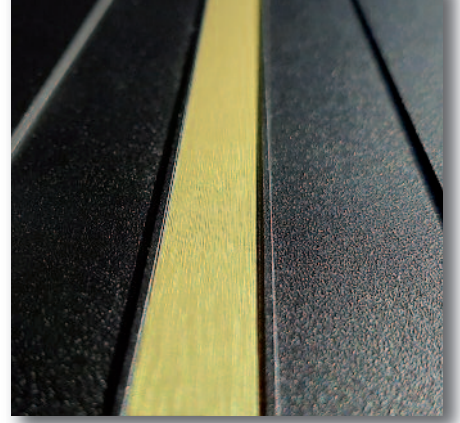

Feel glorious!

Das schwarz-goldene Haustürendesign wird mit einem passenden Griff für die Innenseite ergänzt.

... einfach rundum stilvoll!

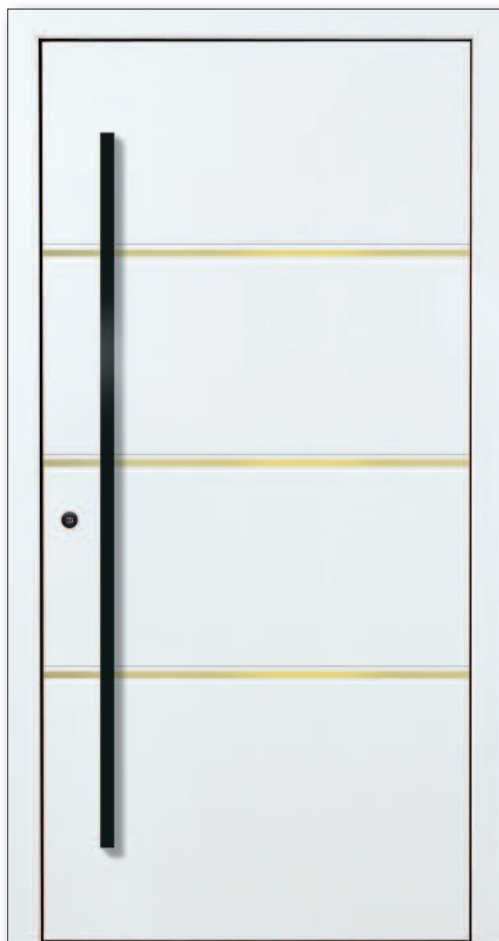

Modell **Milos - 6**
Design-Elemente auf der Außenseite: Intarsien Goldoptik eloxiert, breite Design-Fräsung, Rosette schwarz
Farbe RAL 9016 Verkehrsweiß FS
Griff 03 673 9005 / G.1600



Modell **Syros - 6**
Design-Elemente auf der Außenseite: Intarsien Goldoptik eloxiert, Rosette schwarz
Farbe RAL 9005 Tiefschwarz FS
Griff 03 673 9005 / G.1600

GLAS MIT LED DESIGN MIT FRÄSUNG

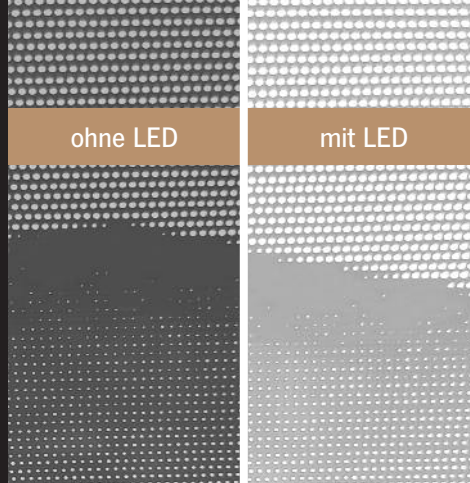

leuchten

Durch Lasertechnik entstehen auf der Glasfläche kleine Punkte, die das Motiv ergeben. Ohne LED-Licht wirken gelaserte Designs wie sandgestrahlt. Mit LED leuchtet das Motiv sehr hell und ist auf Wunsch dimmbar.



noblesse
**LED Glas
Design**

Modell **Volterra - 7 KK G60**
Design-Elemente auf der Außenseite:
Rosette und Lisenen Edelstahl, breite Design-Fräsung,
Glas mit Laserpunkt-Motiv und LED im Scheibenzwischenraum
Farbe RAL 9016 Verkehrsweiß FS **Griff** 03 675 001 / G 1400

Volterra - 7 KK G03
Glas sandgestrahlt
mit klaren Linien



noblesse
**LED Glas
Design**



Tipp
Lassen Sie sich im
noblesse-Fachhandel
kompetent
beraten!

Edelstahlgriff mit
Nussbaum-Inlay



Modell **Brixen - 1 KK G60**
Design-Elemente auf der Außenseite: Rosette Edelstahl
Glas mit Laserpunkt-Motiv „Berge“ und LED im Scheibenzwischenraum
Farbe RAL 9006 Weißaluminium FS Griff 03 424 010 / G1150

Seitenteil
Brixen - 1 G60

GLAS MIT LED

Mit LED-Licht
werden die Farben
deutlich stärker
und brillant.

natürlich

Beginnt hinter dieser Haustür der Urwald?
Natürlich nicht, aber das Blättermotiv ist täuschend echt,
von innen und außen sichtbar. Die verstecktliegende Licht-
quelle (LED-Streifen im Glas) läßt sich an- und ausschalten.



Licht ausgeschaltet



Licht eingeschaltet



Modell **Brasilia - 1 KK G60**
Design-Elemente auf der Außenseite: Rosette schwarz
Glasdruck Motiv „Blätter 1“ und LED im Scheibenzwischenraum
Farbe RAL 6011 Resedagrün FS
Griff 03 685 9005 / G1600



RAL 1019
Graubeige

RAL 1015
Hellelfenbein

noblesse
Design
Tipp



Neben dunklen Farben kann man einen neuen Trend der Architektur entdecken: Für Fassaden, Fenster und Türen werden warme Farben verwendet, z.B. RAL 1019 Graubeige.

Wer möchte, kann das Türdesign als Nutfräsung auf der Türinnenseite bestellen.

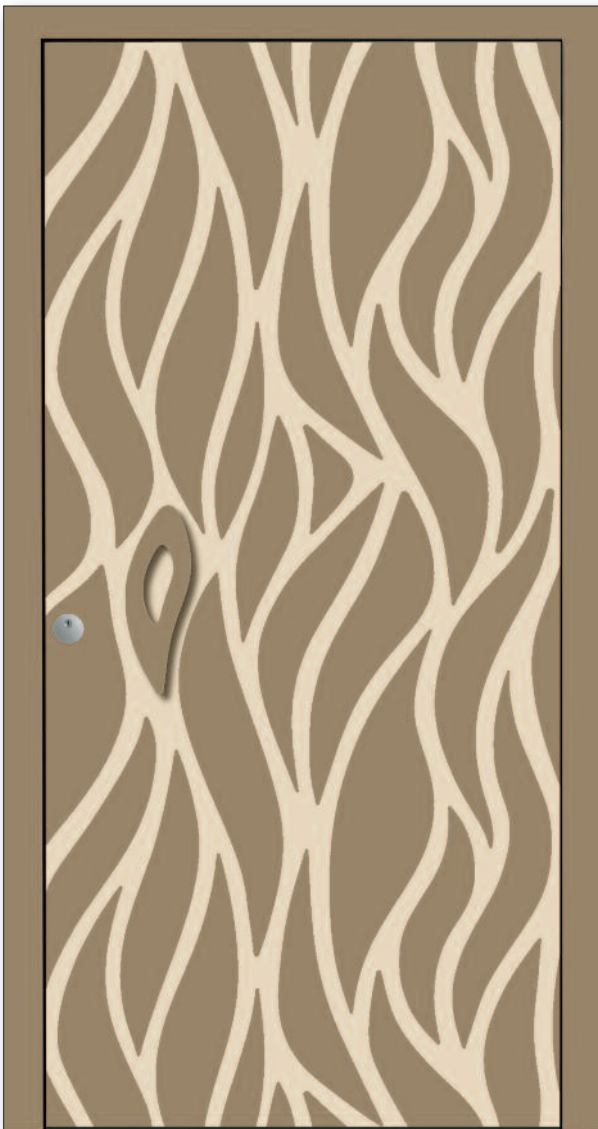

Modell **Kalahari**
Design-Elemente auf der Außenseite: Rosette in Türfüllung integriert, Intarsienmuster RAL 1019 Graubeige / RAL 1015 Hellelfenbein
Farbe RAL 1019 Graubeige FS Griff 03 686 1019



DB 703 Metallic
RAL 9007

PROFILSTARK
GLASLEUCHTEN
NUTENMUSTER



Architektenliebling

Geradlinigkeit in Perfektion! Und das Beste ist, dass sich dieses Design-Profil fast unendlich als Fassadenelement weiterführen lässt. Haustür und Fassade verschmelzen optisch und der Eingangsbereich wirkt sofort großzügig, modern und einheitlich!



starke Ausstrahlung

Bei Dunkelheit hat das LED-Glas große Wirkung zu beiden Seiten des Eingangs: innen und außen!



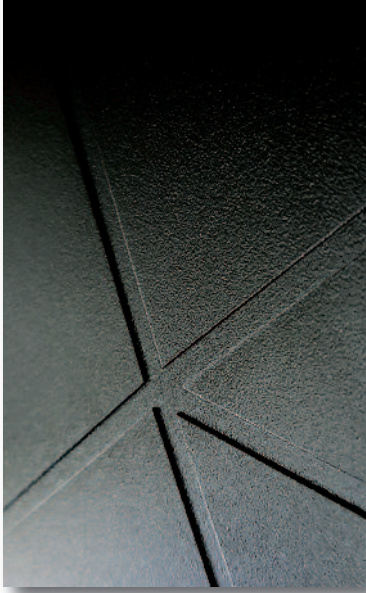

profilstarker Auftritt

Eine der ersten Haustüren mit 30 mm starkem Aluminiumprofil. Kombiniert mit ebenfalls sehr eindrucksvollem Nut-Design. Eine neue Haustürgeneration!

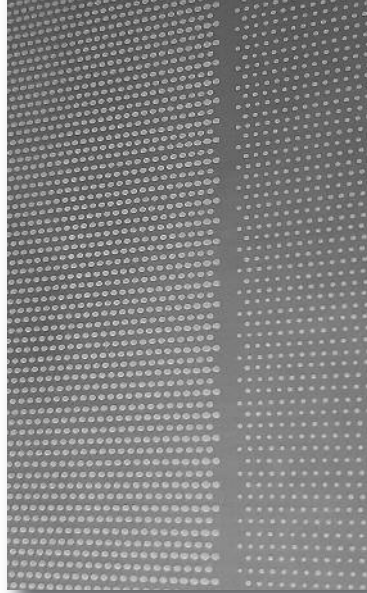

Glasdesign mit LED

LED-Technik lässt die gelaserten Punkte im Glaszwischenraum leuchten. So wird das Glas zum dimmbaren Highlight mit ganz besonderer Wirkung.



Komfort-Paket 5

smart und sicher

Zutrittskontrolle für alle, die etwas mehr möchten: Die Tür lässt sich per PIN-Code, Fingerscanner, bluetoothfähigem Smartphone oder einem RFID-fähigem Medium öffnen. > Mehr Details auf Seite 19

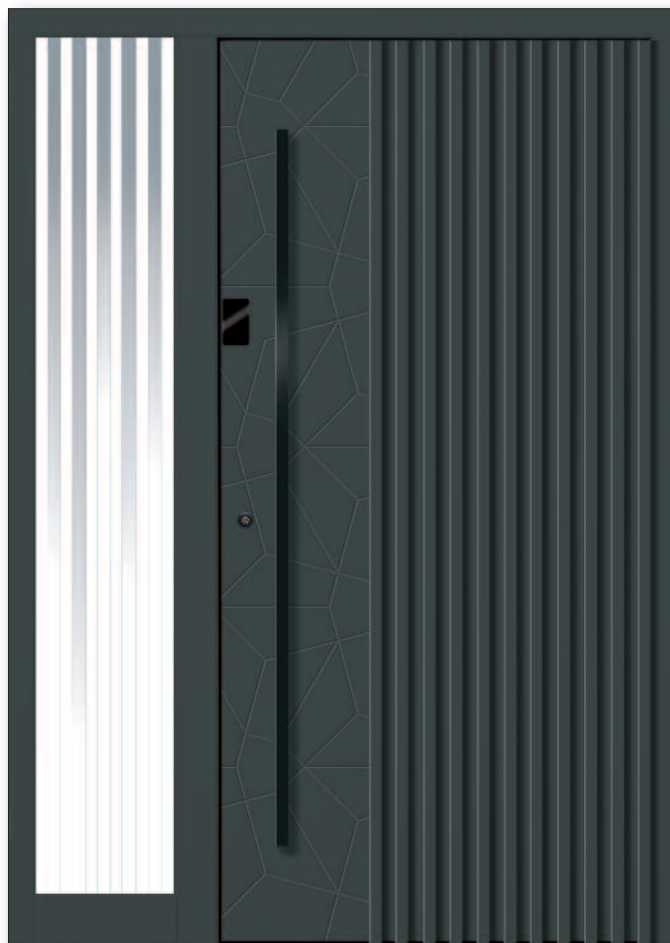

Seitenteil **Chicago G60**
Glas mit Laserpunkt-Motiv und LED im Scheibenzwischenraum

Modell **Chicago**
Design-Elemente auf der Außenseite:
Design-Profil Typ 1, Nut-Design, Rosette schwarz
Farbe RAL 7016 Anthrazitgrau FS
Griff 03 673 9005 / G1600

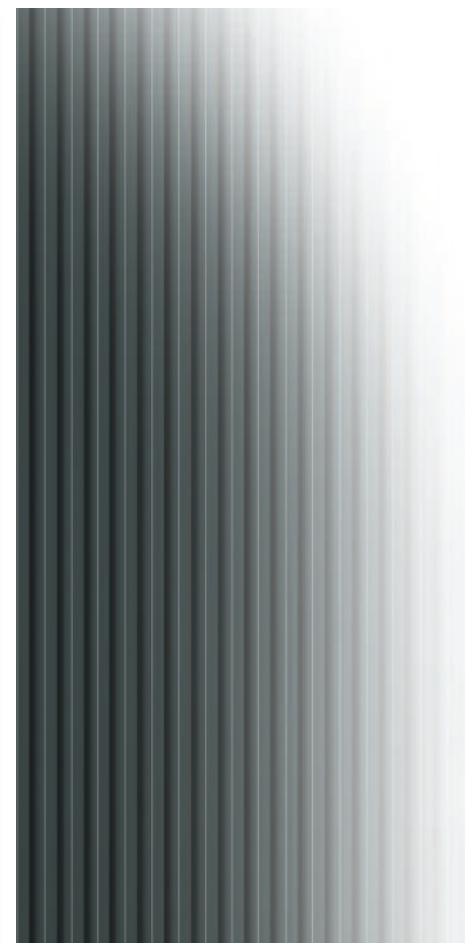

Design-Profil separat als Fassadenelement

LEUCHTENDE GRIFFE

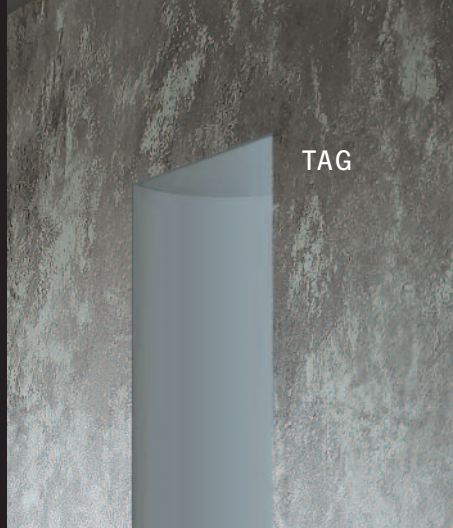

TAG



NACHT

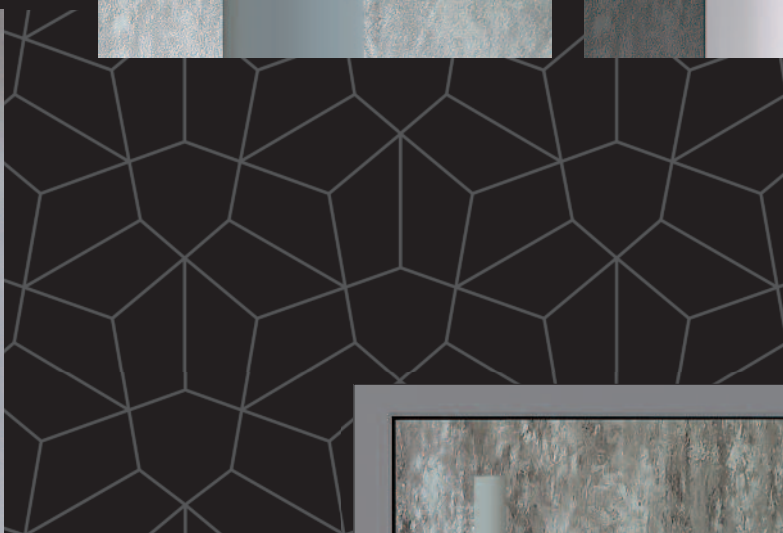

clever beleuchtet

Bei Tageslicht auf den ersten Blick nicht zu erkennen - aber bei Dämmerung und Nacht sind die Griffe dieser Haustüren nicht zu übersehen! Die „versteckten“ Lichtquellen geben jeder Tür das besondere Etwas ... wenn es dunkel wird!

Modell **Berg**
Design-Elemente auf der Außenseite: Designoberfläche Beton-Art,
Rosette Edelstahl, Schalengriff mit LED-Beleuchtung
Farbe RAL 9007 Graualuminium FS **Griff** 03 687 050

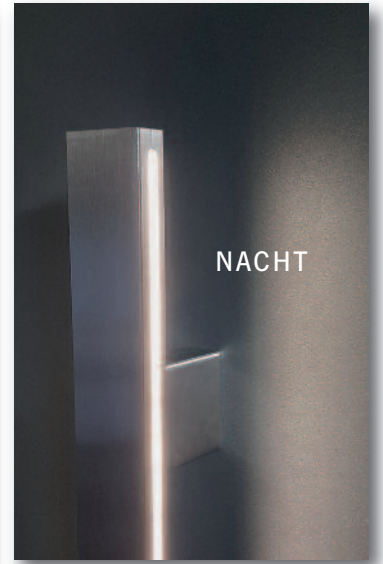

Dieser Griff überrascht mit seitlichen LED-Streifen und einem Dämmerungssensor, der den Griff „automatisch“ leuchten läßt.



markant

Viele Lisenen und besonders breite Fräsungen. Der Edelstahlglanz wirkt auf dunklen Farben besonders stark.

DB 703 Metallic FS

Modell **Atlanta - 7**

Design-Elemente auf der Außenseite:

Rosette und Lisenen Edelstahl, breite Design-Fräsung, Griff mit LED-Beleuchtung

Farbe RAL 9007 Graualuminium FS **Griff** 03 684 010 / G570

GRIFFE UND FARBEN



> Seite 13
mit seitlichen
LED-Streifen
03 684 010 / G570



> Seite 12
Schalengriff
03 687 050

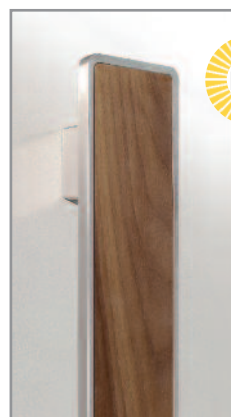

> Seite 7
mit Nussbaum-Inlay
ohne LED:
03 424 010 / G1150
mit Nussbaum-Inlay
und rückseitig LED:
03 682 010 / G1150
mit schwarzem Inlay
und rückseitig LED:
03 682 050 / G1150



Edelstahl gebürstet
03 675 001 / G1000
03 675 001 / G1200
03 675 001 / G1400
03 675 001 / G1600
mit ekey dLine
FingerprintsScanner:
03 691 001 / G1600



Edelstahl matt gebürstet
Zierabsatz glänzend
(30 x 30 mm)
03 673 001 / G800
03 673 001 / G1200
03 673 001 / G1400
03 673 001 / G1600
mit ekey dLine
FingerprintsScanner:
03 692 001 / G1600



Ausführung Edelstahl
mit LED:
03 681 001 / G1600
Ausführung schwarz
mit LED:
03 681 9005 / G1600
Ausführung schwarz
ohne LED:
03 685 9005 / G1600



Ausführung Edelstahl
mit LED:
03 680 001 / G1600
mit LED und ekey dLine
03 690 001 / G1600
Ausführung schwarz
mit LED:
03 680 9005 / G1600
mit LED und ekey dLine
03 690 9005 / G1600
Ausführung RAL 1019
mit LED:
03 680 1019 / G1600
mit LED und ekey dLine
03 690 1019 / G1600



RAL 9005 Tiefschwarz
03 675 9005 / G1000
03 675 9005 / G1200
03 675 9005 / G1400
03 675 9005 / G1600
mit ekey dLine
FingerprintsScanner:
03 691 9005 / G1600
> auch RAL7016 lieferbar
> auch DB 703 lieferbar



RAL 9005 Tiefschwarz
03 673 9005 / G800
03 673 9005 / G1200
03 673 9005 / G1600
mit ekey dLine
FingerprintsScanner:
03 692 9005 / G1600
> auch RAL7016 lieferbar
> auch DB 703 lieferbar



Beispiel ekey dLine
FingerprintsScanner



Beispiel Griff mit
rückseitigem LED-Licht

RAL 8019 Graubraun

RAL 3005 Weinrot

RAL 6009 Tannengrün

RAL 7039 Quarzgrau

RAL 7012 Basaltgrau

RAL 7015 Schiefergrau

RAL 7016 Anthrazitgrau

RAL 9005 Tiefschwarz

DB 703 Metallic
mit leichtem Metallic-Schimmer

RAL 9007 Graualuminium
mit leichtem Metallic-Schimmer

RAL 9006 Weißaluminium
mit leichtem Metallic-Schimmer

RAL 9016 Verkehrsweiß

noblesse Trendfarben

Mit kräftigen Farben wirkt Ihr Hauseingang ausdrucksstark und individuell! Sie können eine noblesse-Trendfarbe mit Feinstrukturoberfläche wählen oder sich für eine Farbe aus der großen RAL-Vielfalt entscheiden.



WERKSTOFFE UND OBERFLÄCHEN



Intarsien

Flächenbündige noblesse-Eleganz:
Der Werkstoff Alunox ist in Edelstahloptik, in schwarz oder eloxiert in Goldoptik und Bronzeoptik wählbar.

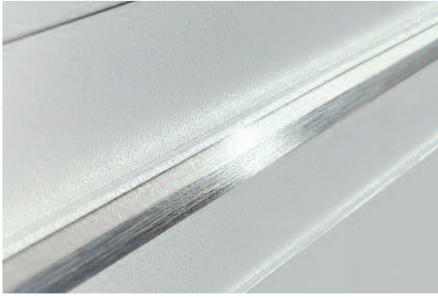

Lisenen

Hochwertige V4A-Lisenen aus Edelstahl liegen in einer gefrästen Nut und ragen deutlich aus der Oberfläche heraus. Dadurch wird der metallische Look besonders wirkungsvoll. In Kombination mit dunklen Farben verstärkt sich der Eindruck. Die Ausführung in RAL 9005 Tiefschwarz ist auch wählbar.

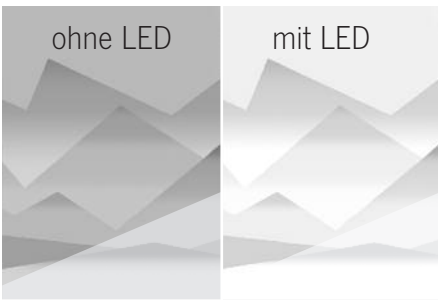

Gläser mit LED

Die LED-Streifen liegen seitlich der Gläser im Scheibenzwischenraum. Sie sind nicht sichtbar. Diese Gläser gibt es mit fotorealisiertem Druck (auf Anfrage auf Außen- und Innenseite) oder mit Motiven, die durch Lasertechnik entstehen. Die unzähligen Laserpunkte leuchten dank LED besonders hell.



Design-Profil

Das Aluprofil passt sich in Breite und Länge nahezu dem Kundenwunsch an. Alle RAL-Farben sind verfügbar (Pulverbeschichtung, Feinstrukturoberfläche). Der Türrahmen kann alternativ mit einer aufgedoppelten Schale passend zum Fassadenaufbau bestellt werden. So werden Fassaden-Profil und Tür-Profil flächenbündig.

Designoberflächen

Aluminium-Oberflächenveredelung mit Holzoptik, Steinoptik, Rost-Art oder Beton-Art. Extrem wetterfest, kratzfest, sehr pflegeleicht und UV-beständig. Der Strukturverlauf ist bei jeder Haustür individuell. Türrahmen und Flügelrahmen sind immer ohne Designoberflächen.

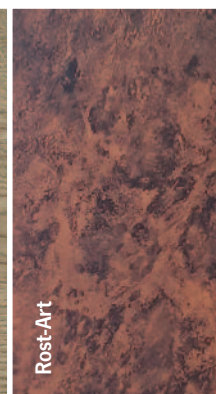
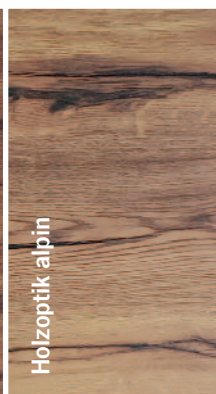
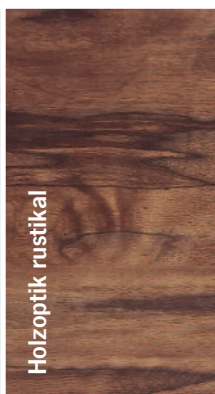

HERVORRAGENDE AUSSTATTUNG INKLUSIVE

- > Profilsystem SL (Softline) oder FB (flächenbündig) wählbar
- > 3 Rollenbänder (dreiteilig), Edelstahl, 3-dimensional einstellbar, Bandeinstellung verdeckt liegend (ohne Aushängen des Türflügels möglich)
- > Größe bis 1150 x 2250 mm, Übergrößen auf Anfrage

WÄRMESCHUTZ

- > Wärmeschutzglas mit U_G -Wert 0,9
- > 3fach-Verglasung: außen und innen jeweils Verbund-sicherheitsglas und im Scheibenzwischenraum Motivglas gemäß Abbildung, alternativ mit Standard-Ornamentglas
- > Dämmzone mit zusätzlicher Isolierung
- > wärmegeämmte Flachbodenschwelle
- > 3 Dichtungsebenen inklusive 4 Dichtungen

SICHERHEIT

- > mechanische 3fach-Verriegelung
- > 2 Bolzensicherungen an der Bandseite
- > Profilylinder mit Not- und Gefahrenfunktion, inklusive Aufbohrschutz
- > 5 Schlüssel

DESIGN

- > Rundrosette aus Edelstahl
- > Griff außen: hochwertige Griffstange aus Edelstahl
- > Griff innen: hochwertiger Innendrücker aus Edelstahl
- > Farbe in RAL 9016 Verkehrsweiß oder einfarbig in Trendfarbe, jeweils mit Feinstrukturoberfläche (FS)
- > Falzabdeckleiste zur unsichtbaren Dübelverschraubung



ZWEI PROFILSYSTEME STEHEN ZUR AUSWAHL

ATHOS SL (Softline)

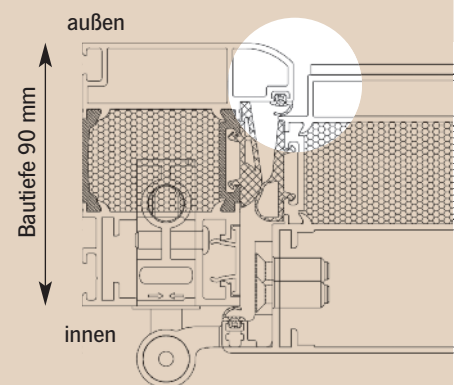

ATHOS FB (flächenbündig)

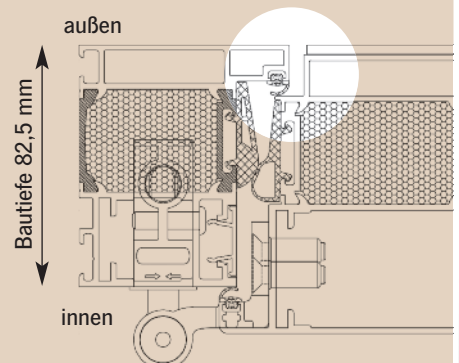

Bolzensicherungen

Zwei Sicherungsbolzen auf der Bandseite sorgen als solide Aushebelsicherung für erhöhten Einbruchschutz.



Bodenschwelle

Die wärmegeämmte Flachbodenschwelle sorgt für gute Wärmedämmwerte und ermöglicht rollstuhlgerechtes Wohnen. Durch doppelte Verbund- und Alustege wird die Bodenschwelle äußerst stabil.



Standard-Griffpaket

Edelstahl-Griffstange

Länge 400, 600 oder 800 mm
gerade Stützen 03 040 011 /G ...
schräge Stützen 03 040 011 /S ...



Innendrücker

Hochwertiger Drücker mit rundem Griffprofil und Rückholmechanismus.
Edelstahl 03 338 010



Rollenbänder

3 dreiteilige Bänder aus Edelstahl auf der Innenseite. Die Bänder sind 3-dimensional einstellbar und ohne Dichtungsunterbrechung montiert.



Schließzylinder

Die formschöne Ringrosette umschließt einen vernickelten Profilzylinder. Mit seinem Aufbohrschutz und einer Not- und Gefahrenfunktion sorgt er für Sicherheit. Fünf Flachformschlüssel gehören selbstverständlich zur Grundausstattung.

SCHWARZER DESIGN-TREND

Sie lieben schwarz? Dann wird Ihnen diese Auswahl sicher gefallen. Sie können die Haustüren auch mit schwarzer Sonderausstattung bestellen:

- > Türaußenseite mit schwarzem Griff und einer schwarzen Rosette um den Schließzylinder.
- > Türinnenseite mit einem schwarzen Innendrücker und schwarzen Bändern.
- > Außerdem kann eine schwarze Bodenschwelle bestellt werden.



Ein schwarzer Stangengriff ist in verschiedenen Längen lieferbar: 400, 600, 800, 1000, 1200, 1400, 1600 oder 1800 mm.



Schwarze Rosette auf der Türaußenseite.



Der Innendrücker 03 353 9005 mit Farbkombination: schwarz und eloxierte Goldoptik.



Innendrücker 03 350 9005
Griffprofil oval



Innendrücker 03 351 9005
Griffprofil oval



Innendrücker 03 352 9005
Griffprofil eckig



schwarze Bänder an der Türinnenseite



SICHER IST SICHER

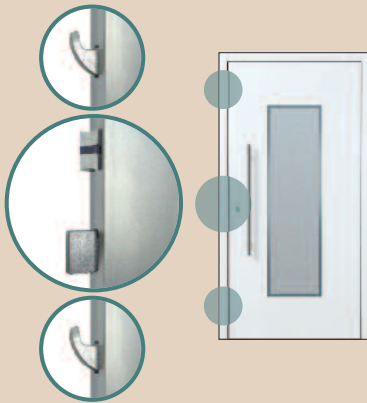

mechanische 3fach-Verriegelung

Das Türschloss wird manuell versperrt oder entriegelt. Bei der Verriegelung greifen der massive Hauptriegel in den Riegelkasten und massive Schwenkhaken in die verstellbaren Nebenschließbleche.

OPTIONAL elektrischer Türöffner mit Tageseinstellung

OPTIONAL 5fach-Verriegelung

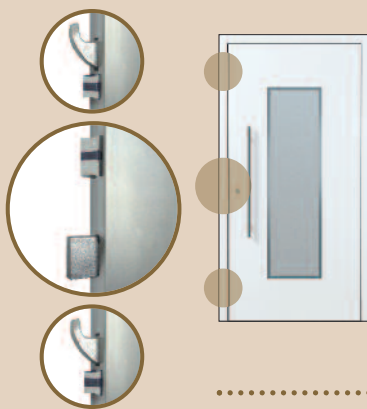

automatische 3fach-Verriegelung (TYP A-TS)

MECHANISCH - AUTOMATISCH

Das Türschloss verriegelt automatisch, einfach durch Zuziehen der Tür. Die verwendete 3-Fallen-Technik sorgt dabei für perfektes Schließverhalten und verteilt den Anpressdruck über die gesamte Flügelhöhe. Massive Schwenkhaken und der mit ausschließende Hauptriegel garantieren eine Verriegelung mit zuverlässiger Sicherheit. Die Öffnung erfolgt von außen mit dem Schlüssel, von innen über Drückerbetätigung (bei nicht aktivierter Drückersperre). Optional ist die Ausführung ohne Drückersperre erhältlich.

OPTIONAL 4fach-Verriegelung

OPTIONAL Tagesentriegelung

Die mechanische Tagesentriegelung ermöglicht schlüsselloses Öffnen von außen durch einfaches Aufdrücken der Tür.

OPTIONAL Comfort-Motor

Der Comfort-Motor ermöglicht durch den motorisierten Antrieb schlüsselloses Entriegeln, beispielsweise anhand einer externen Sprechanlage. Erweiterbar ist diese Funktion durch Verwendung des Fingerprintsscanner ekey dLine, des Glas-Touchpad ekey keypad integra oder der Zutrittskontrolle „4in1“. Die mechanische Entriegelung per Schlüssel ist, z.B. bei Stromausfall, stets möglich.



vollmotorische 3-Verriegelung (TYP M-TS)

ELEKTRONISCH - AUTOMATISCH

Das Türschloss ver- und entriegelt vollmotorisch in 0,3 Sekunden und ist dabei sehr leise. Die Verriegelung erfolgt einfach durch Zuziehen der Tür. Die verwendete 3-Fallen-Technik sorgt dabei für perfektes Schließverhalten und verteilt den Anpressdruck über die gesamte Flügelhöhe. Massive Schwenkhaken und der mit ausschließende Hauptriegel garantieren eine Verriegelung mit zuverlässiger Sicherheit. Die Öffnung erfolgt von außen über den Profilzylinder, von innen über Drückerbetätigung. Über die integrierte Verschlussüberwachung ist die Einbindung in bauseitige Überwachungsanlagen oder Smart-Home-Systeme möglich. Erweiterbar ist diese Verriegelung mit dem Fingerprintsscanner ekey dLine, dem Glas-Touchpad ekey keypad integra oder der Zutrittskontrolle „4in1“. Die mechanische Entriegelung per Schlüssel ist, z.B. bei Stromausfall, stets möglich. Optional ebenfalls mit mechanischer Tagesentriegelung.

OPTIONAL Tagesentriegelung



Kostenlos für
iOS und Android
verfügbar!

MACO INSTINCT-App

Motorische Verriegelungen sind sowohl die Zukunft als auch Voraussetzung für komfortables, schlüsselloses Öffnen der Hauseingangstür. In Verbindung mit einem Comfort-Motor oder der vollmotorischen Verriegelung ermöglicht das MACO Bluetoothmodul (unsichtbar im Türblatt integriert) die Zutrittskontrolle mit dem Smartphone - das Handy wird quasi zum Schlüsselerersatz.



RC2 - Sicherheit

Haustüren können optional mit einem RC2-Sicherheitspaket ausgestattet werden. Geprüft vom zertifizierten Prüfinstitut für Fenster-technik Rosenheim (ift).

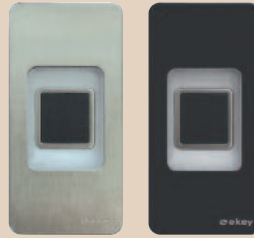

*noblesse
smart
home*

ekey dLine im Türblatt

Europas Nr.1 der Fingerprint-Zutrittslösungen: ekey bietet Fingerprints Scanner für höchsten Komfort an der „smarten“ Haustür. Zugangsfunktionen können sehr bequem per App gesteuert werden. Neben dem schlüssellosen Zugang über einen Flächensensor ermöglicht das ekey-System weitere innovative Funktionen: personalisierte Zeitfenster, Sprachassistent, Fernöffnung und Push-Nachrichten. Für diese Funktionen muss der Fingerprints Scanner und das mobile Endgerät (mit APP) mit der Cloud / WLAN verbunden sein.

Komfort-Paket 1 (Edelstahl oder schwarz)

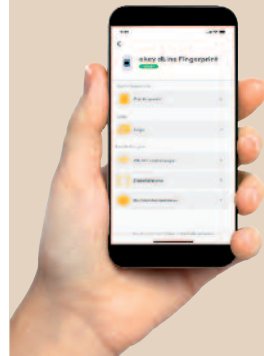

ekey keypad integra

Kapazitives Glas-Touchpad mit Codetastatur als Zutrittskontrollsystem. Hinterleuchtet und leicht zu bedienen. Zur Programmierung können bis zu 99 verschiedene 4- bis 8-stellige Zahlenfolgen verwendet werden.

Komfort-Paket 4



Weiß Anthrazit Edelstahlgrau



Griffe mit ekey dLine

Das ist eine elegante Lösung: Einige Griffe haben den Fingerprints Scanner flächenbündig integriert.

Komfort-Paket 3



Im Ruhezustand sind die Zahlen kaum sichtbar.



Durch Berührung der Tastatur werden die Zahlen sichtbar.

Zutrittskontrolle „4 in 1“

Mit dieser Zutrittskontrolle können Sie die Tür per PIN-Code, Finger-scanner, bluetoothfähigem Smartphone oder einem RFID-fähigen Medium öffnen. Die Verwaltung von bis zu 100 Fingerabdrücken, 150 Codes und 200 RFID-Medien erfolgt über das hinterleuchtete Display und die zugehörige SmartLock-App.

Für die jeweilige Zutrittsberechtigung stehen 4 Optionen dauerhaft zur Auswahl:

- > permanenter Zutritt
- > zeitgesteuerter Zutritt
- > zyklischer Zutritt
- > einmaliger Zutritt

Komfort-Paket 5

Kompetente Beratung und Infos im Fachhandel!

Mehr Infos und original noblesse-Haustüren finden Sie in den Fachbetrieb-Ausstellungen. Lassen Sie sich inspirieren! Dort kann Ihre persönliche Wunschtür am Bildschirm oder Tablet konfiguriert werden.

Und Sie können sich weitere noblesse-Sortimente zeigen lassen!



Haustür-Abbildungen In diesem Prospekt sind Haustüren im Maß 1100 x 2100 mm dargestellt. Bei Maßänderungen kann sich der optische Eindruck von Motiven und Design ändern, da Glasfelder NICHT individuell angepasst werden. Viele **noblesse-Modelle** sind rechtlich geschützt.

Originalfarben und Gläser Drucktechnisch bedingte Farbabweichungen sind nicht zu vermeiden und die Darstellung von Materialoberflächen ist nicht verbindlich. Gläser sind oft hinterleuchtet abgebildet. Grundsätzlich wirken Farben und Materialien in wechselnden Lichtverhältnissen unterschiedlich. Im Fachhandel können Materialmuster und Farben anhand eines RAL-Farbfächers gezeigt werden.

Irrtümer und Änderungen vorbehalten.

Individuelle Eleganz und persönliche Geborgenheit ... seit 50 Jahren!



Für jedes Haus die richtige Tür!

**Stilvoll.
Hochwertig.
Sicher.**



**HolzLand[®]
tomwood**

Ihr Partner für Holz in Haus und Garten

Gartenstrasse 4 (Industrie) · 4537 Wiedlisbach
Telefon: 032 / 636 62 62 · E-Mail: info@tomwood.ch
www.tomwood.ch

Öffnungszeiten:
Mo-Fr: 7.30 – 12 Uhr
13.30 – 18 Uhr
Sa: 8 – 15 Uhr

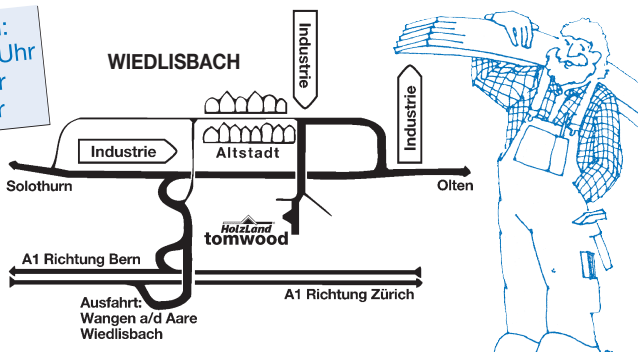

- Täfer / Paneele
- Haus- / Zimmertüren
- Terrassenböden
- Zäune / Sichtblenden
- Isolation / Gips
- Zuschneideservice
- Platten / Latten
- Carports
- Kinderspielgeräte
- Pergolen / Pflanzkästen
- Holzschutzlasuren
- Hauslieferdienst
- Parkett / Laminat / Vinyl
- Saunas / Infrarotkabinen
- Gartenhäuser
- Gartenmöbel
- Mietmaschinen
- Montageservice

Besuchen Sie unverbindlich unsere Ausstellungen „Bauen + Wohnen mit Holz“ und „Holz im Garten“ (im Aussenbereich jederzeit zugänglich)